

# ENCHANT 900



# KULLANIM KILAVUZU

harman/kardon®  
by HARMAN

## Harman Kardon One uygulaması

Harman Kardon One uygulaması ile şunları yapabilirsiniz:

- Soundbar'ınızı kolayca Wi-Fi ağınaza bağlayabilirsiniz.
- Yazılım güncellemelerine erişebilirsiniz.  
\*Yazılım güncellemeleri sırasında cihaz açık tutulmalıdır.
- Müzik akışı hizmetlerini\* bağlayabilirsiniz.
- Ses kalibrasyonunu başlatabilirsiniz.
- Ses ayarlarını kişiselleştirebilirsiniz.
- Ek özelliklere erişebilirsiniz.

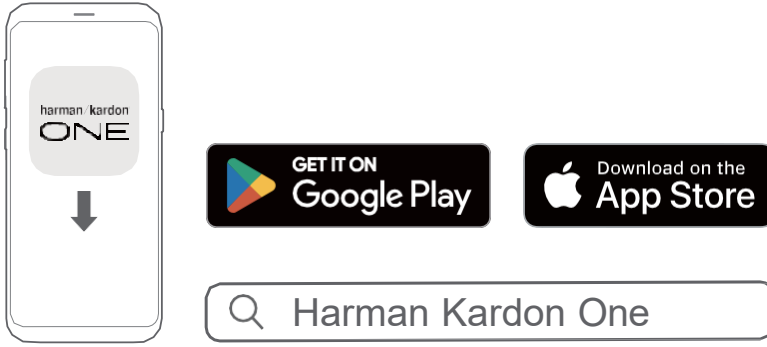

Daha fazla bilgi için, “5.3 Ev ağınaza bağlanma” ve “7.5 Ev ağınaız üzerinden çalma” bölümlerine bakın.

### NOTLAR:

- \*Abonelik gerekebilir ve Harman Kardon One uygulaması tarafından sağlanmaz.
- Uygulama ekranları, yazılım güncellemelerine bağlı olarak değişiklik gösterebilir. Her zaman uygulamanın talimatlarını takip edin.

# 1 KUTU İÇERİĞİ

Kutuyu dikkatlice açın ve aşağıdaki parçaların eksiksiz olduğunu kontrol edin. Herhangi bir parça hasarlı veya eksikse, kullanmayın ve satıcınıza veya müşteri hizmetleri temsilcinize başvurun.

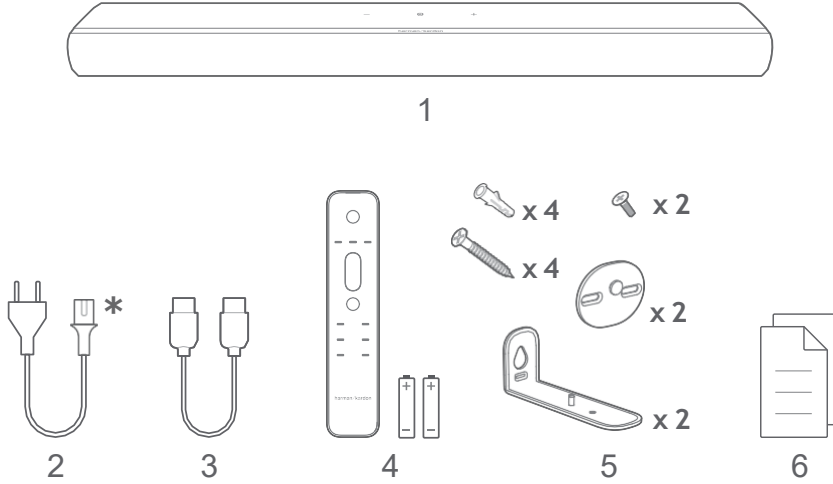



1. Soundbar
2. Güç kablosu\*
3. HDMI kablo (1.2 m / 3.9 ft)
4. Uzaktan kumanda (2 adet AAA pil dahil)
5. Duvara montaj kiti
6. Ürün bilgileri & duvara montaj şablonu

\*Güç kablosu sayısı ve fiş tipi bölgelere göre değişiklik gösterir.



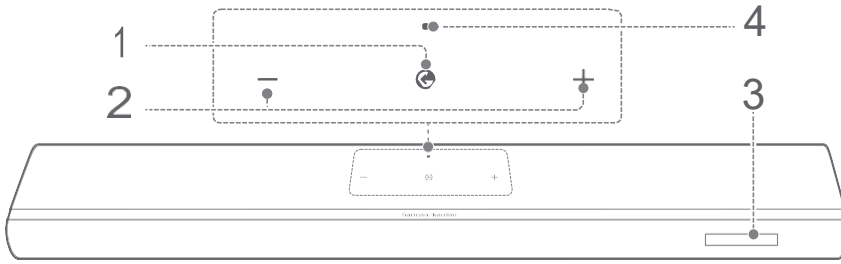



# 2 GENEL BAKIŞ

## 2.1 Ön panel & Üst panel



1.  (Kaynak)
  - Açın.
  - Ses kaynağı seçin: TV (varsayılan, TV bağlantısından ses girişi için - HDMI OUT (TV eARC/ARC) bağlantısı OPTICAL girişine önceliklidir), Bluetooth veya HDMI IN.
  - Bluetooth eşleştirme moduna girmek için 3 saniyeden fazla basılı tutun.
2.  (Ses)
  - Ses seviyesini azaltmak veya artırmak için basın.
  - Aynı anda basarak sesi kapatın/açın.
  - Basılı tutarak sesi sürekli azaltın/artırın.
  - 10 saniyeden fazla basılı tutarak Wi-Fi kurulum moduna girin.
3. Durum göstergesi

#### 4. Durum ışığı

Sistem:		
	Yavaş yanıp sönen (Beyaz)	Sistem başlatılıyor
	Hızlı yanıp sönen (Beyaz)	Yazılım güncellemesi devam ediyor
	Sabit (Kehribar)	Fabrika ayarlarına dönülüyor
Ağ Bağlantısı:		
	Yavaş yanıp sönen (Beyaz)	Wi-Fi kurulum moduna giriliyor veya ağ bağlantısı kesildi
	Sabit (Yeşil)	Soundbar, Harman Kardon One uygulaması tarafından tanındı
	Sabit (Beyaz)	Ağa bağlı
	Sabit (Sarı)	Zayıf Wi-Fi bağlantısı

## 2.2 Arka panel

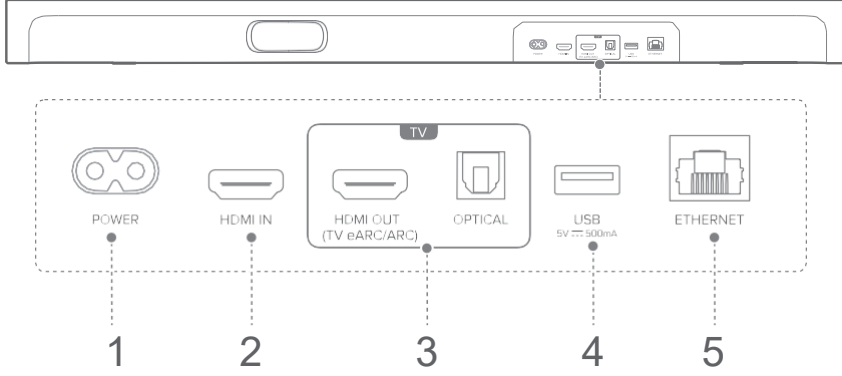

### 1. POWER

- Dahili güç kablosu ile elektriğe bağlayın.

### 2. HDMI Girişi

- Dijital cihazınızın HDMI çıkışına bağlayın.

### 3. TV Bağlantıları

#### HDMI OUT (TV eARC/ARC)

- TV'nizin HDMI eARC/ARC girişine bağlayın.

#### OPTİK

- TV'nizin veya bir dijital cihazın optik ses çıkışına bağlayın.

### 4. USB

- Yazılım güncellemesi için USB bağlantı noktası (yalnızca servis kullanımı içindir).
- MP3 dosyalarını çalmak için USB depolama cihazı bağlayın (yalnızca ABD versiyonunda mevcuttur).

### 5. ETHERNET

- Bir Ethernet kablosu ile ev ağınıza bağlayın.

## 2.3 Kumanda

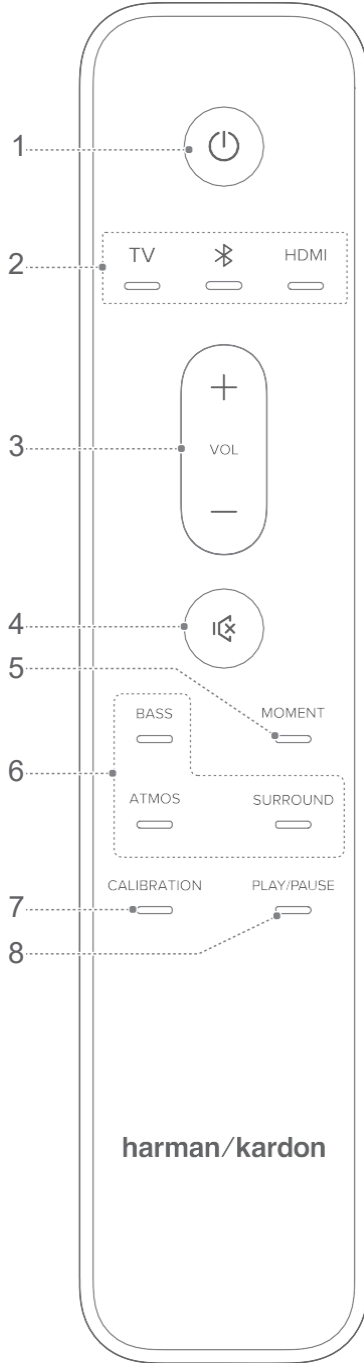

### 1. ⏻ (Güç)

- Açma veya bekleme moduna almak için kullanın.

### 2. Kaynak Seçimleri

#### TV

- TV kaynağını seçer (varsayılan ayar; HDMI OUT [TV eARC/ARC] bağlantısı, OPTİK bağlantıya göre önceliklidir).

#### ⌘ (Bluetooth)

- Bluetooth kaynağını seçmek için basın.
- Yeni bir cihaz ile eşleştirmek için 3 saniyeden fazla basılı tutun.

#### HDMI

- HDMI GİRİŞ kaynağını seçer.

### 3. VOL + / -

- Sesi artırmak veya azaltmak için basın.
- Sesi sürekli artırmak/azaltmak için basılı tutun.

### 4. 🔇

- Sesi kapatmak/açmak için kullanın.

### 5. MOMENT

- Harman Kardon One uygulamasında kişiselleştirdiğiniz müzik çalma listenize ve soundbar ayarlarınıza doğrudan erişmek için basın.

## 6. Ses Efekti

### Düğmeleri

#### BASS

- Soundbar veya subwoofer'ın (bağlıysa) bas seviyesini ayarlar.

#### ATMOS

- Dolby Atmos® efekt seviyesini seçin: orta (varsayılan), yüksek veya düşük.

#### SURROUND

- Yalnızca soundbar: Akıllı modu (Smart mode) açar/kapatır.
- İsteğe bağlı Enchant hoparlörlerle birlikte: Arka surround hoparlörlerin seviyesini ayarlar.

## 6. KALİBRASYON

- Ses kalibrasyonunu başlatmak için basın.

## 7. OYNAT/DURAKLAT

(Wi-Fi/Bluetooth müzik akışı sırasında oynatma kontrolleri)

- Tek basma: Oynatmayı duraklatır veya devam ettirir
- Çift basma: Sonraki parça
- Üç kez basma: Önceki parça

### NOT:

- Tüm Wi-Fi müzik servisleri OYNAT/DURAKLAT kontrolünü desteklemez.

# 3 YERLEŐİM

## 3.1 Masa Üstü YerleŐimi

Soundbar'ı düz ve sabit bir yüzeye yerleŐtirin.

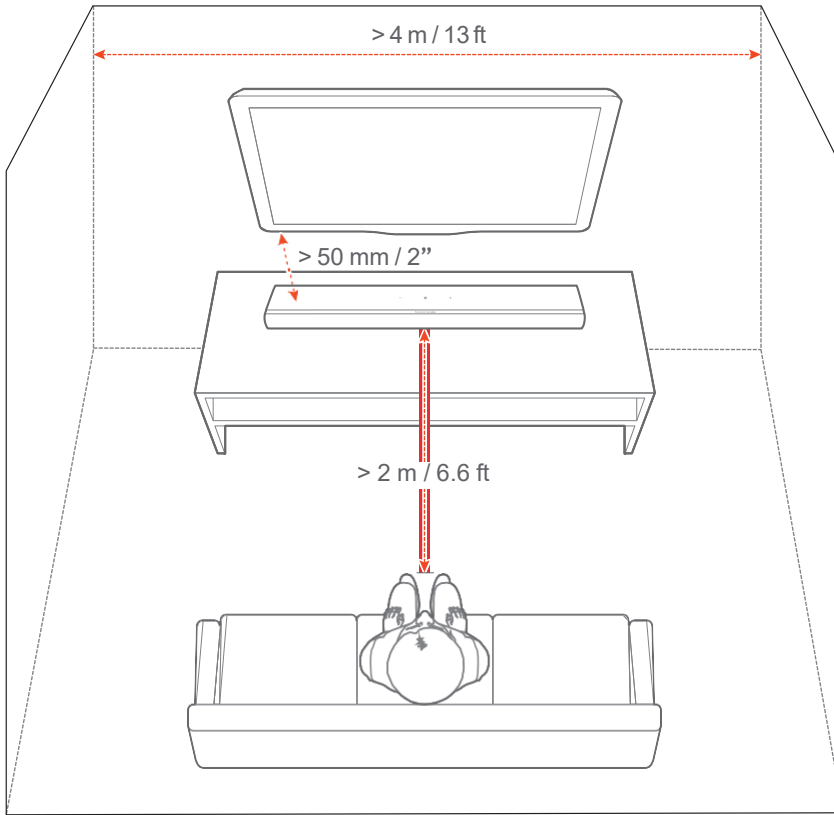

### NOTLAR:

- Güç kablosunun elektrik bağlantısı doğru şekilde yapılmalıdır.
- Soundbar'ın üzerine herhangi bir nesne koymayınız.

## 3.2 Duvara Sabitleme

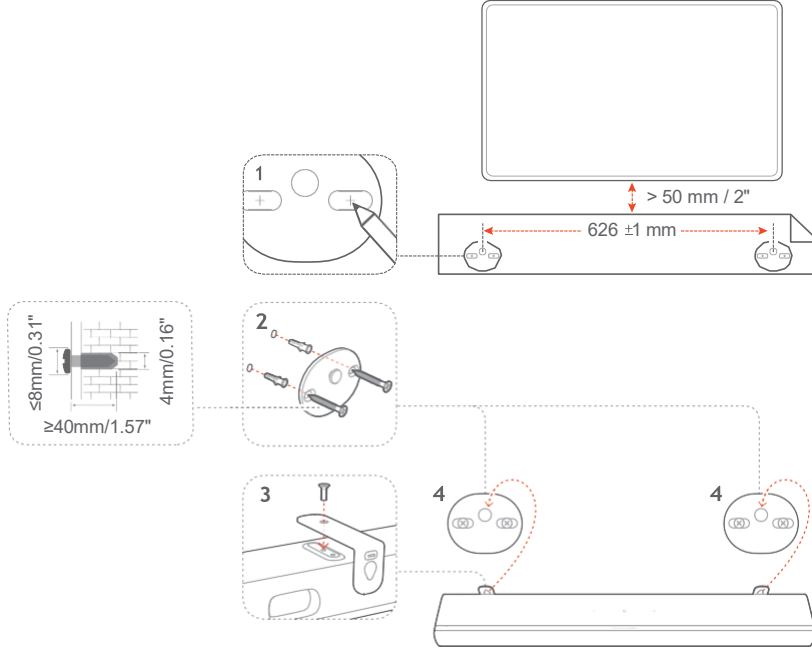

### 1) Hazırlık:

- TV'nizden en az 50 mm / 2 inç mesafe bırakarak, sağlanan duvara montaj şablonunu yapışkan bantlarla duvara sabitleyin.
- Bir tükenmez kalem ucu ile vida yuvalarının konumunu işaretleyin. Şablonu çıkarın.
- İşaretlenen noktalarda 4 mm / 0,16 inç çapında delikler açın.

2) Montaj braketinin destek ayağını duvara yerleştirin.

3) Vidaları kullanarak montaj braketini, soundbar'ın alt kısmına sabitleyin.

4) Soundbar'ı braket üzerine taktırın.

## NOTLAR:

- Duvarın, soundbar'ın ağırlığını taşıyabilecek sağlamlıkta olduğundan emin olun.
- Yalnızca dikey duvarlara monte ediniz.
- Yüksek sıcaklık veya nem olan ortamlardan kaçınınız.
- Soundbar'ı duvara monte etmeden önce, harici cihazlarla olan kablo bağlantılarının doğru yapıldığını teyit edin.
- Montaj işlemine başlamadan önce mutlaka soundbar'ı elektrik bağlantısından çıkarın. Aksi takdirde elektrik çarpması riski oluşabilir.

# 4 BAĞLANTI

## 1. TV ve Dijital Cihazlarınızla Bağlantı

Soundbar üzerinden ses çalabilmek için, soundbar'ı TV'nize sağlanan HDMI kablosu veya ayrıca satın alınan bir optik kablo ile bağlayın.

Tek bir bağlantı ile dijital ses ve video aktarımı sağlar. Soundbar'ınız için en iyi seçenek HDMI bağlantısıdır.

### NOTLAR:

- \*HDMI kablosu (dijital cihaz bağlantısı için) ve optik kablo ayrı satılır.
- Tüm HDMI-CEC cihazlarıyla tam uyumluluk garanti edilmez.
- Soundbar'a hem HDMI eARC/ARC hem de optik kablo bağlandığında, TV ses girişi için HDMI eARC/ARC

## 1. HDMI eARC

(En iyi Dolby Atmos deneyimi için önerilen bağlantı)

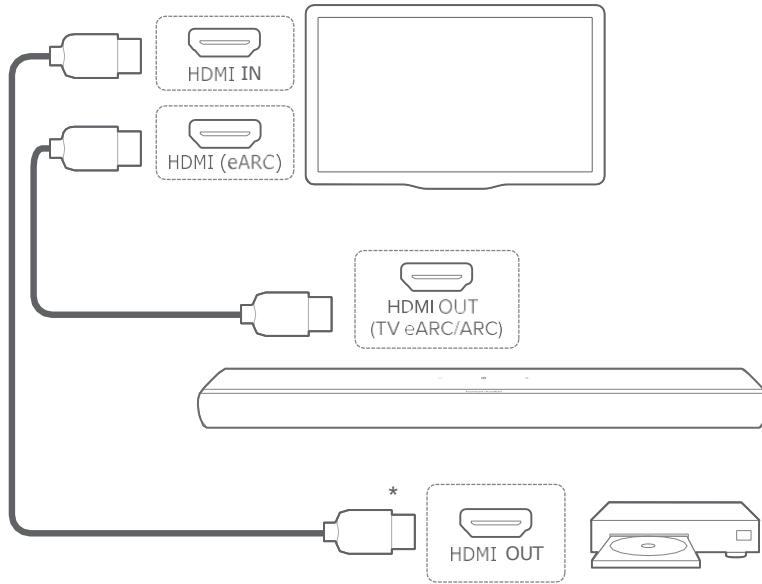

- 1) Soundbar'ı, sağlanan HDMI kablosu ile TV'nizdeki HDMI (eARC) girişine bağlayın.
  - TV'nizde HDMI-CEC ve HDMI eARC özelliklerinin aktif olduğundan emin olun. Detaylı bilgi için TV'nizin kullanım kılavuzuna bakın.
- 2) TV'nizi; akış cihazı, set üstü kutu, DVD/Blu-ray oynatıcı veya oyun konsolu gibi dijital cihazlarınıza bağlamak için HDMI 2.0 veya üzeri bir kablo kullanın.
  - Dijital cihazınızda HDMI-CEC özelliğinin açık olduğunu kontrol edin. Detaylar için cihazınızın kılavuzuna başvurun.
  - Hem TV'nizde hem de dijital cihazınızda, en iyi Dolby Atmos deneyimi için ses çıkış ayarlarında "Bitstream" veya "Ham veri (Raw data)" seçeneğini belirleyin.

**NOT:**

- To TV'ye bağlı dijital cihazınızdan ses çıkmak için:
  - Soundbar'ı **açın** (bkz. "7.1 Açma Kapama"),
  - **TV kaynağını seçin** (bkz. "7.2 TV Kaynağından Ses Oynatma").

## 4.1.2 HDMI ARC

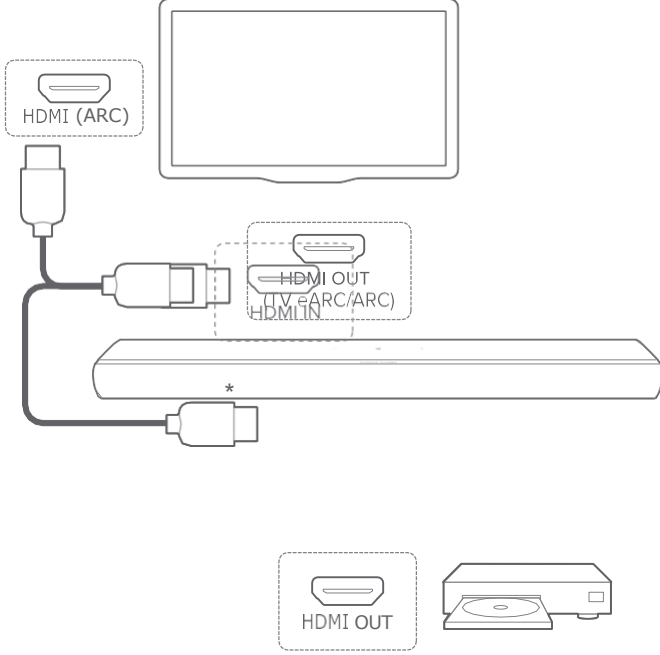

- 1) Soundbar'ı, sağlanan HDMI kablosu ile TV'nizdeki HDMI GİRİŞ (ARC) bağlantı noktasına bağlayın.
  - TV'nizde HDMI-CEC ve HDMI ARC özelliklerinin aktif olduğunu kontrol edin. Daha fazla bilgi için TV'nizin kullanım kılavuzuna bakın.
- 2) Soundbar'ı; set üstü kutu, DVD/Blu-ray oynatıcı veya oyun konsolu gibi dijital cihazlarınıza bağlamak için HDMI 2.0 veya üzeri bir kablo kullanın.
  - Dijital cihazınızda HDMI-CEC özelliğinin açık olduğunu doğrulayın. Detaylar için cihazınızın kullanım kılavuzuna başvurun.
  - Dijital cihazınızda, en iyi Dolby Atmos deneyimi için ses çıkış ayarlarından "Bitstream" veya "Ham veri (Raw data)" seçeneğini belirleyin.

#### NOTLAR:

- Soundbar'a baęlı dijital cihazınızdan ses almak iin:
  - Soundbar'ı aın ("7.1 Ama" blmne bakın)
  - HDMI GİRİŐ kaynaęını sein ("7.3 HDMI GİRİŐ Kaynaęından alma" blmne bakın)
- TV'niz HDMI eARC'yi desteklemiyorsa:
  - Dijital cihazınızı TV'nize deęil, doęrudan soundbar'ın HDMI GİRİŐ baęlantısına baęladığınızdan emin olun.
  - Dijital cihazınızı TV'nize deęil, doęrudan soundbar'ın HDMI GİRİŐ baęlantısına baęladığınızdan emin olun.

#### 4.1.3 OPTİK

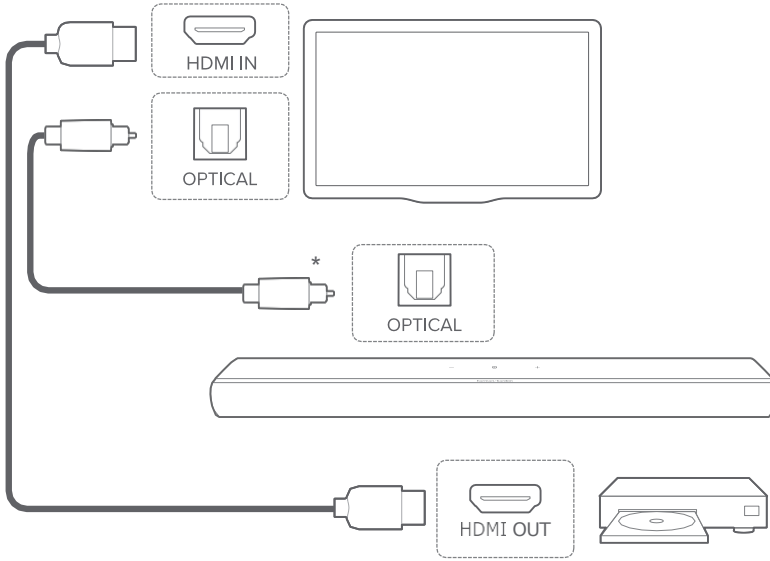

- 1) Soundbar'ı TV'nize bir optik kablo ile baęlayın.
- 2) TV'nizi; akıŐ cihazı, set st kutu, DVD/Blu-ray oynatıcı veya oyun konsolu gibi dijital cihazlarınıza baęlamak iin HDMI 2.0 veya zeri bir kablo kullanın.

#### NOT:



- Optik kablo zerinden ses almak iin:
  - Soundbar'ı aın ("7.1 Ama" blmne bakın)
  - TV kaynaęını sein ("7.2 TV Kaynaęından alma" blmne bakın)

## 4.2 Bluetooth Cihazınıza Bağlanma

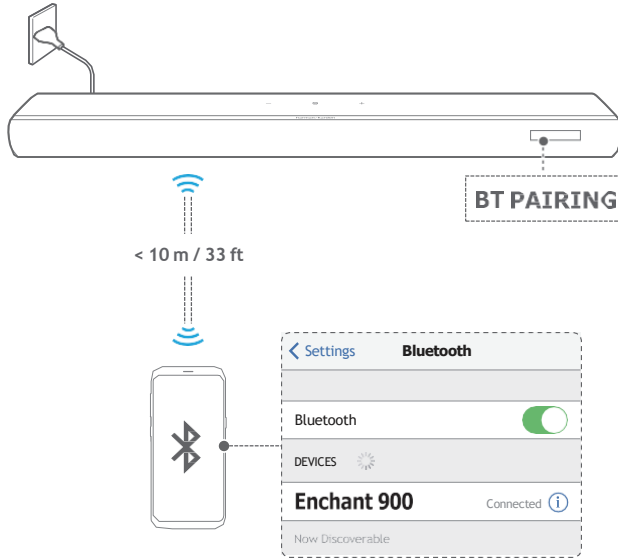
Bluetooth üzerinden soundbar'ınızı; akıllı telefon, tablet veya dizüstü bilgisayar gibi Bluetooth özellikli cihazınıza bağlayın.



### 4.2.1 Bluetooth Cihazı Bağlama

- 1) Soundbar'ı açın ("7.1 Açma" bölümüne bakın).
- 2) Bluetooth eşleştirme moduna girmek için:
  - Soundbar üzerindeki  'na veya uzaktan kumandadaki  na basın.
  - "BT PAIRING" görüntüsü: Bluetooth eşleştirmeye hazır.
- 3) Bluetooth cihazınızda:
  - Bluetooth'u aktif edin ve 3 dakika içinde 'Enchant 900' cihazını arayın. Başarılı bağlantı sağlandığında, cihazınızın adı veya 'BT CONNECTED' mesajı görüntülenecek ve bir onay sesi duyulacaktır.

## 2. Son Eşleştirilen Cihazı Yeniden Bağlama

Soundbar bekleme moduna geçtiğinde, Bluetooth cihazınız eşleştirilmiş cihaz olarak kaydedilir. Bluetooth kaynağına tekrar geçtiğinizde, soundbar son eşleştirilen cihazı otomatik olarak yeniden bağlar.

## 3. Başka Bir Bluetooth Cihazına Bağlanma

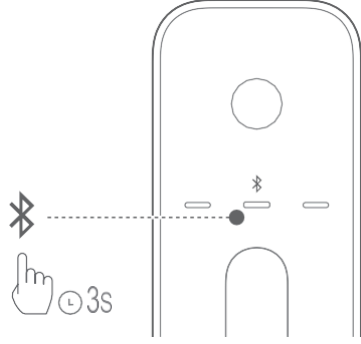

- 1) Bluetooth kaynağı seçiliyken, soundbar üzerindeki veya uzaktan kumandadaki tuşunu "BT PAIRING" görünene kadar basılı tutun.  
→ Soundbar Bluetooth eşleştirme moduna girer.
- 2) "5.2.1 Bluetooth Cihazı Bağlama" bölümündeki 3. Adımı uygulayın.

### NOTLAR:

- Soundbar aynı anda iki Bluetooth cihazına bağlanabilir. İlk cihazın bağlantısını kesmeden ikinci bir cihazla eşleştirme yapabilirsiniz.
- Soundbar ile Bluetooth cihazı arasındaki mesafe 10 m / 33 ft'yi aşarsa bağlantı kesilecektir.
- Elektronik cihazlar radyo frekans parazitine neden olabilir. Mikrodalga fırın ve kablosuz LAN cihazları gibi elektromanyetik dalga yayan cihazlar soundbar'dan uzak tutulmalıdır.

### 3. Ev Ağına Bağlanma

Wi-Fi veya Ethernet kablosu kullanarak soundbar'ınızı ağınıza bağlayın. Harman Kardon One uygulaması ve desteklenen akış servisleri (Google Cast™ , AirPlay ve Spotify Connect) sayesinde, soundbar akıllı telefon veya tabletlerinizden müzik akışı yapmanıza olanak tanır.

#### 1. Ev Ağına Wi-Fi Bağlantısı

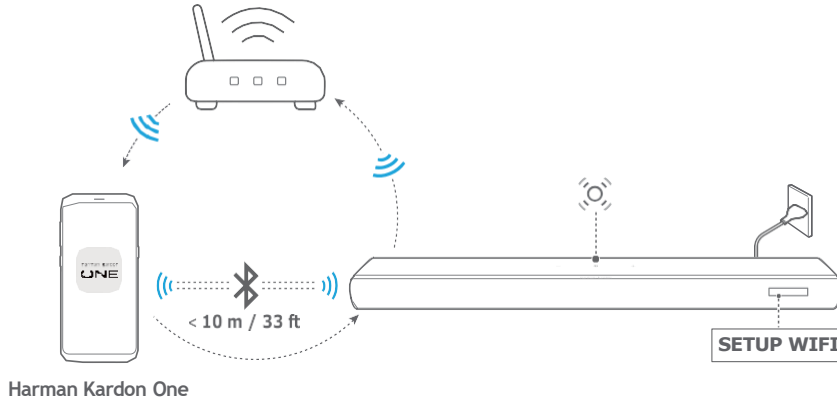

- 1) Soundbar'ı açın ("7.1 Açma" bölümüne bakın).
- 2) Soundbar üzerinde ve tuşlarını 10 saniyeden fazla basılı tutarak Wi-Fi kurulum moduna girin.
  - Ekranda "HELLO" ve ardından "SETUP WIFI" görüntülenecektir.
  - (Yavaş yanıp sönen beyaz ışık): Soundbar Wi-Fi kurulum moduna girer.
- 3) Android™ veya iOS cihazınızı ev Wi-Fi ağına bağlayın. Harman Kardon One uygulamasını indirin.

- 4) Harman Kardon One uygulamasını başlatın. Wi-Fi kurulumunu tamamlamak için uygulamanın talimatlarını takip edin.

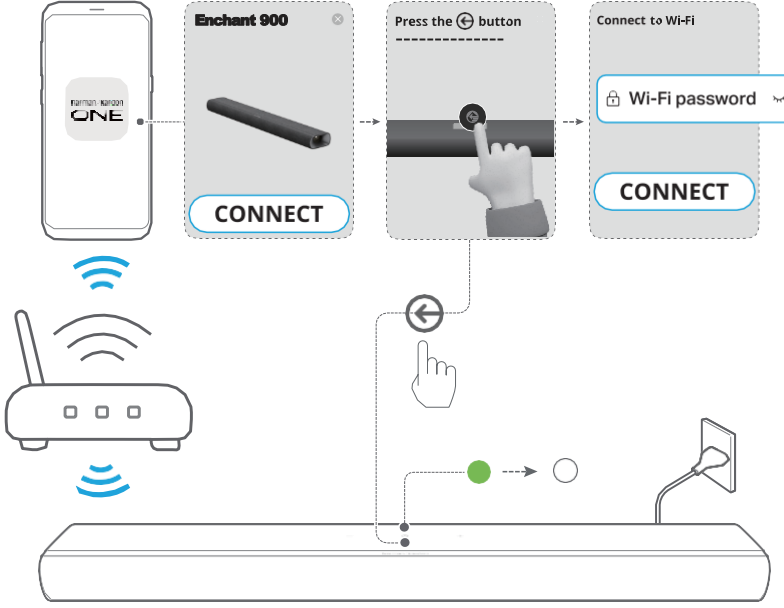

- ● (Sabit yeşil): Soundbar, Harman Kardon One uygulaması tarafından tanındı.
- ○ (Sabit Beyaz): Soundbar ev ağınıza bağlandı.
- Harman Kardon One uygulamasından veya uygulamada etkinleştirdiğiniz müzik akış servislerinden müzik çalabilirsiniz ("7.5 Ev Ağınız Üzerinden Çalma" bölümüne bakın).

#### NOTLAR:

- Soundbar'ınızın Android/iOS cihazınızla aynı Wi-Fi ağına bağlı olduğundan emin olun.
- Harman Kardon One uygulaması soundbar'ınızı görmüyorsa, ve tuşlarını /— 10 saniye basılı tutarak Wi-Fi kurulum moduna tekrar girin.

### 4.3.2 Ethernet Kablosu ile Ev Ağınıza Kablolu Bağlantı (Opsiyonel)

- 1) Soundbar'ı ev ağınıza bağlamak için bir Ethernet kablosu (kutuya dahil değildir) kullanın.

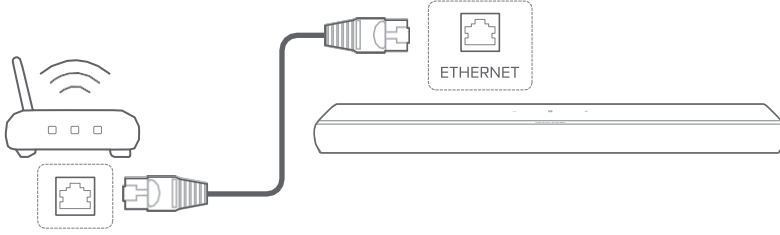

- 2) Android veya iOS cihazınızda Harman Kardon One uygulamasını indirin ve başlatarak müzik akışı yapın.

#### NOTLAR:

- Android/iOS cihazınızda, soundbar'ınızı Harman Kardon One uygulamasından yeniden adlandırabilirsiniz.
- iOS cihazınızda, soundbar'ı Apple Home uygulamasına ekleyerek diğer AirPlay uyumlu hoparlörlerle birlikte yönetebilirsiniz.
- iOS cihazınızda, soundbar ev Wi-Fi ağınıza eklenmişse, AirPlay uyumlu bir uygulamadan doğrudan AirPlay akışı başlatabilirsiniz ("7.5.2 AirPlay ile Çalma" bölümüne bakın).
- Çevrimiçi müzik akış servislerinin kullanılabilirliği ülkeye göre değişiklik gösterir.
- Bazı özellikler abonelik gerektirebilir veya tüm ülkelerde kullanılamayabilir.

# 5 KURULUM

## 5.1 Güç bağlantısı

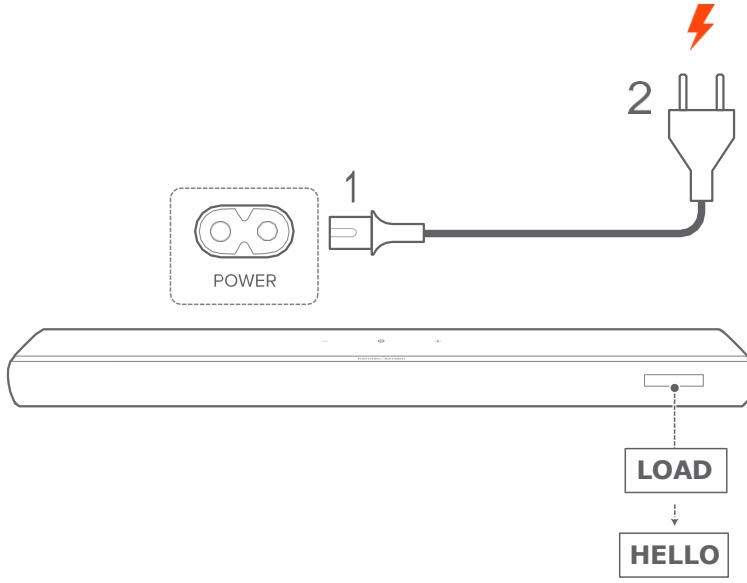

- Soundbar'ı, dahili güç kablosunu kullanarak güç kaynağına bağlayın.

→ Soundbar ekranında önce “LOAD”, ardından “HELLO” yazısı görüntülenecektir.

### NOTLAR:

- Yalnızca dahili güç kablosunu kullanın.
- Güç bağlantısını yapmadan önce, diğer tüm bağlantıların tamamlandığından emin olun (Bkz. “5.1 TV ve dijital cihazlarınızla bağlantı”).

## 2. 3D Çevresel (surround) ses

### 1. Ses Kalibrasyonu

3D çevresel ses deneyiminizi, kendinize özel dinleme ortamınıza göre optimize edin.

- 1) Kalibrasyonu başlatmak için uzaktan kumandadaki KALİBRASYON tuşuna basın.

→ Soundbar ekranında "KALİBRASYON" ifadesi görüntülenecektir.

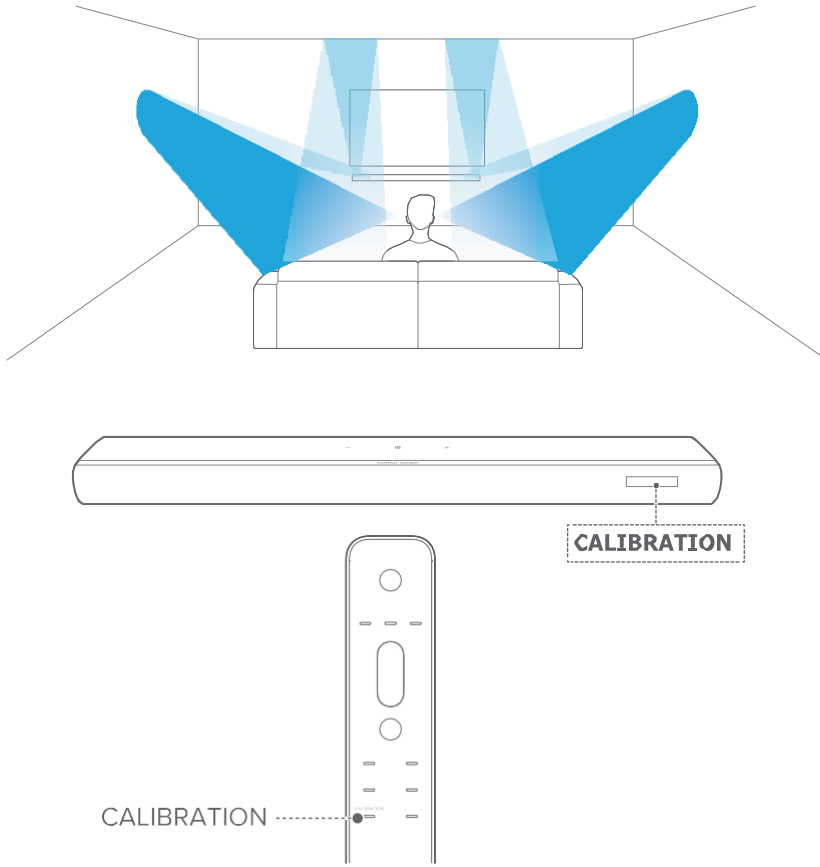

- 2) "ONAYLAMAK İÇİN TEKRAR BASIN" yazısı görüldüğünde, KALİBRASYON tuşuna tekrar basın.

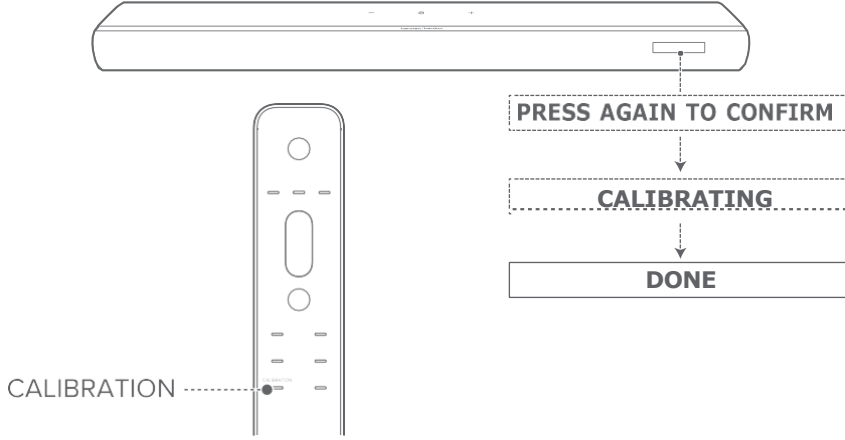

→ 5'ten 1'e geri sayım başlar.

→ Kalibrasyon tonu duyulur. Ses kalibrasyonu başlar.

"KALİBRASYON": Kalibrasyon devam ediyor

"TAMAMLANDI": Kalibrasyon başarıyla tamamlandı

#### NOTLAR:

- Ses kalibrasyonu sırasında, uzaktan kumandadaki tüm tuşlar devre dışıdır ( tuşu hariç).
- Ses kalibrasyonu sırasında ortam sesi kaydedilecektir. Kaydedilen sesi dinlemek için KALİBRASYON tuşunu 10 saniye basılı tutun, ardından tuşuna basın (yalnızca ABD versiyonu için).

## 5.2.2 Dolby Atmos

Dolby Atmos sayesinde, güçlü bir 3D ses etkisi için tavan ses dağılımı sağlanır.

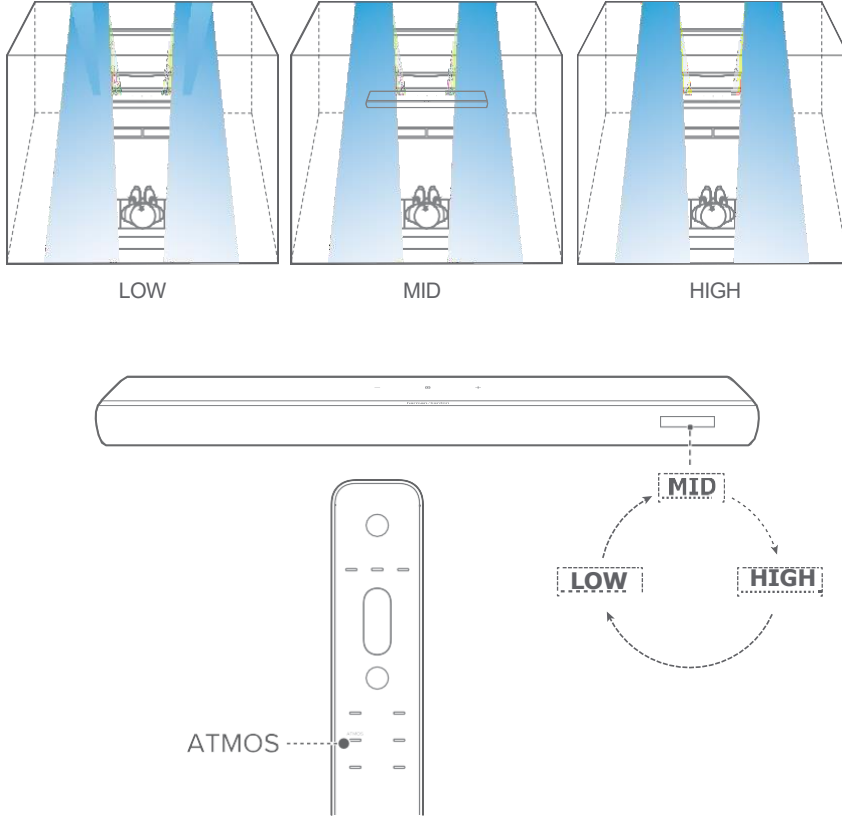

- 1) Dolby Atmos çevresel sesini oynatmak için, Blu-ray oynatıcınızı veya akış cihazınızı "5.1 TV ve dijital cihazlarla bağlantı" bölümünde anlatıldığı şekilde bağlayın ve çalıştırın.
- 2) Dolby Atmos için uygun ses şiddetini seçmek üzere, uzaktan kumandadaki ATMOS tuşuna basarak "ORTA", "YÜKSEK" veya "DÜŞÜK" arasında geçiş yapın (Varsayılan: "ORTA")

#### NOTLAR:

- Dolby Atmos ses efektleri yalnızca Dolby ses içeriğine uygulanır.
- Dolby Atmos tasarımı sayesinde, soundbar'ın Dolby surround upmixer'ı; Dolby Digital formatındaki 5.1 ve 7.1 içerikler de dahil eski kanal tabanlı sesleri genişleterek, sürükleyici bir 3D Atmos deneyimi sunar.

### 5.2.3 Bas Ayarı

Soundbar'ın veya subwoofer'ın (bağlıysa) bas seviyesini ayarlayabilirsiniz.

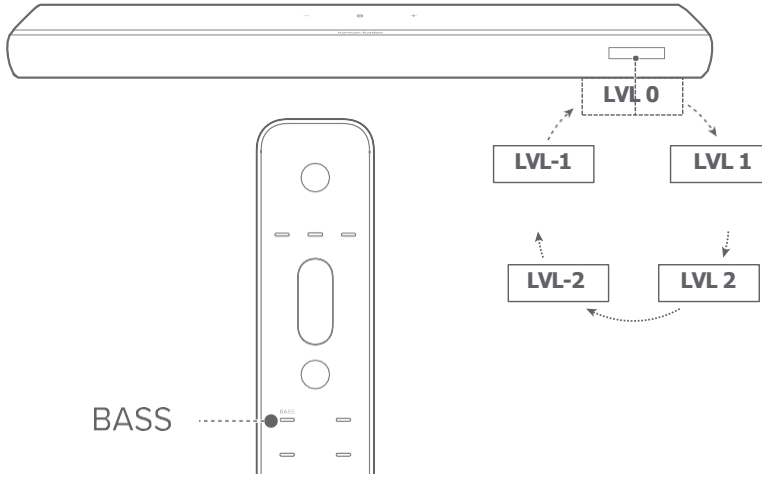

- On Uzaktan kumandadaki BAS tuşuna basarak bas seviyeleri arasında geçiş yapabilirsiniz: "SEVİYE -2", "SEVİYE -1", "SEVİYE 0", "SEVİYE 1" veya "SEVİYE 2" (Varsayılan: "SEVİYE 0")

## 5.2.4 Arka Hoparlör Ayarı

Arka hoparlörler (ayrıca satılır) bağlıysa, çevresel ses seviyesini seçebilirsiniz.

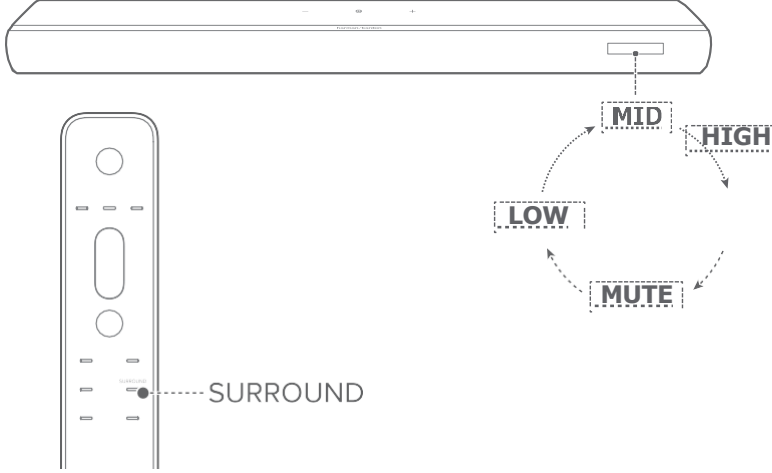

- Uzaktan kumandadaki SURROUND tuşuna basarak çevresel ses seviyeleri arasında geçiş yapın.  
→Ekranda "ORTA"/"YÜKSEK"/"SESSİZ"/"DÜŞÜK" görüntülenir. (Varsayılır: "ORTA")

# 6 OYNATMA

## 6.1 Açma

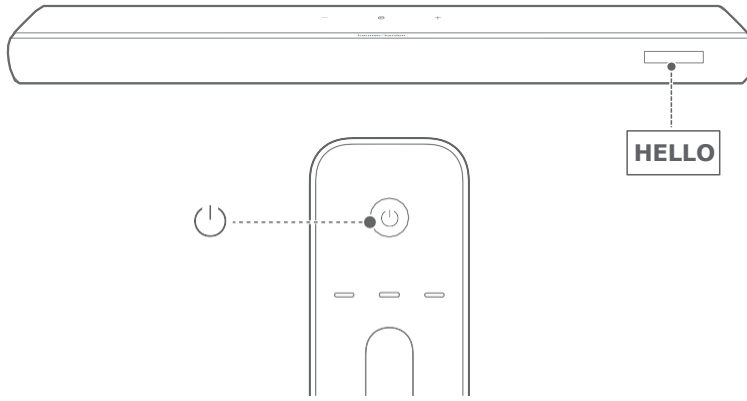

Soundbar'ı açmak için, soundbar üzerindeki herhangi bir tuşa veya uzaktan kumandadaki tuşuna basın.

→Ekranda "MERHABA" görüntülenir.

### 1. Otomatik Bekleme Modu

Soundbar 10 dakikadan uzun süre kullanılmadığında otomatik olarak bekleme moduna geçer.

→Ekranda "BEKLEME" görüntülenir.

→Soundbar'ı tekrar açtığınızda, en son seçili kaynağa döner.

### Otomatik Açılma

Bekleme modundayken, soundbar aşağıdaki durumlarda otomatik olarak açılır:

- Soundbar, TV'nize HDMI eARC/ARC bağlantısı ile bağlıysa ve TV'niz açıldığında.
- Soundbar, TV'nize ve set üstü kutu, DVD/Blu-ray oynatıcı veya oyun konsolu gibi bir dijital cihaza HDMI kabloları ile bağlıysa ve dijital cihazınız açıldığında.
- Soundbar ev ağınıza bağlıysa ve müzik akış servisleri üzerinden soundbar'a ses akışı başladığında.

## 6.2 TV Sesini Soundbar'dan Dinleme

Soundbar'ı bağıladıktan sonra TV sesini soundbar üzerinden dinleyebilirsiniz.

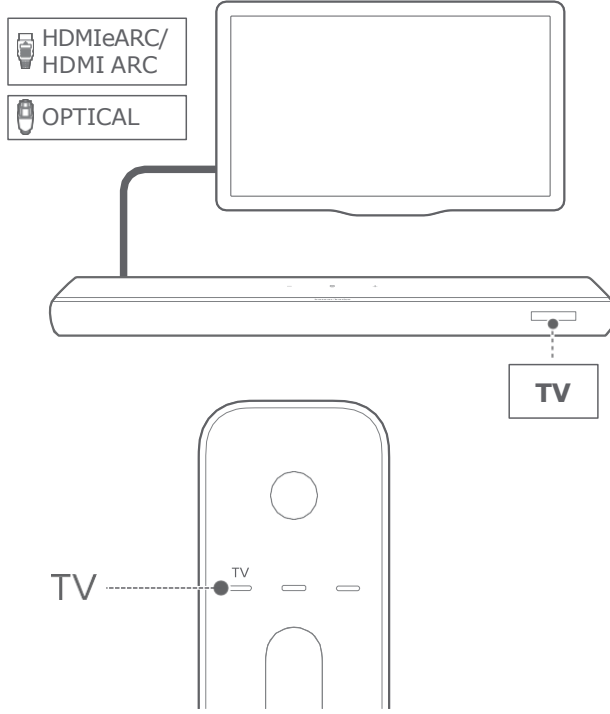

- 1) TV'nizin harici soundbar'ı destekleyecek şekilde ayarlandığından ve dahili TV hoparlörlerinin sessize alındığından emin olun. Daha fazla bilgi için TV'nizin kullanım kılavuzuna bakın.
- 2) Soundbar'ın TV'nize doğru şekilde bağılandığından emin olun (bkz. "5.1 TV ve dijital cihazlarla bağılantı").
- 3) TV kaynağını seçmek için soundbar üzerindeki tuşuna veya uzaktan kumandadaki TV tuşuna basın.  
→ "TV": TV kaynağı seçildi.
  - Fabrika ayarlarında, TV kaynağı varsayılan olarak seçilidir.

NOT:

- Eđer soundbar TV'nize hem HDMI kablosu hem de optik kablo ile bađlıysa, TV bađlantısı iin HDMI kaynađı seilir.

## 6.2.1 TV Kumandası Ayarları

TV kumandanızı hem TV'niz hem de soundbar iin kullanmak istiyorsanız, TV'nizin HDMI-CEC desteklediđini kontrol edin. TV'niz HDMI-CEC desteklemiyorsa, "TV kumandası IR ğrenme" blmndeki adımları uygulayın.

### HDMI-CEC

TV'niz HDMI-CEC destekliyorsa, TV kullanım kılavuzunuzdaki talimatlara gre bu iřlevi etkinleřtirin. TV kumandanızla soundbar zerinde "ses +/-", "sessiz a/kapa" ve "ama/bekleme" iřlevlerini kontrol edebilirsiniz.

### TV Kumandası IR ğrenme

IR ğrenme ile soundbar'ınızı TV kumandanızın IR komutlarını kabul edecek řekilde programlayabilir ve ardından TV kumandanızı basit komutlar iin kullanabilirsiniz.

- 1) Soundbar zerinde ve tuřlarını "ĐRENİYOR" yazısı grnene kadar basılı tutun.  
→ Soundbar, TV kumandası ğrenme moduna girer.
- 2) TV kumandanızı soundbar'a dođrultun ve ekrandaki talimatları izleyerek TV kumandanızdaki tuřlara basın:
  - Soundbar ekranında "G", "SES+", "SES-" veya "SESSİZ" ifadelerinden biri grntlendiđinde, TV kumandanızda ilgili tuřa basın.  
→ "TAMAMLANDI": Bu komutlar soundbar tarafından ğrenildi.  
→ Soundbar en son seilen kaynađa dner.

- TV uzaktan kumanda öğrenme modundan çıkmak için, soundbar üzerinde ⊖ ve + tuşlarını “EXIT LEARNING” (ÖĞRENMEDEN ÇIK) mesajı görünene kadar basılı tutun.  
→ Öğrenilen fonksiyonlar silinir.

NOT:

- Soundbar, 30 saniye boyunca herhangi bir işlem yapılmazsa TV uzaktan kumanda öğrenme modundan otomatik olarak çıkar. Öğrenilen fonksiyonlar silinir.

## 6.3 HDMI Çıkışından Çalma

Soundbar gösterildiği gibi bağlandığında, dijital cihazınız videoyu TV'nizde oynatabilir ve sesi soundbar'dan çıkış alabilir.

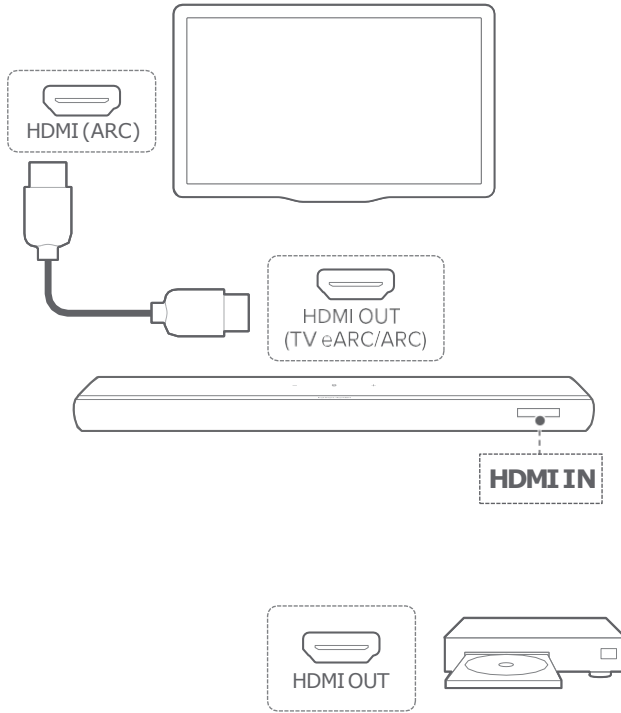

- 1) Soundbar'ın TV'nize ve dijital cihazınıza doğru şekilde bağlandığından emin olun ("5.1 TV ve dijital cihazlarınızla bağlantı" bölümüne bakın)



2) Dijital cihazınızı açın.

→ TV'niz ve soundbar bekleme modundan çıkar ve otomatik olarak ilgili giriş kaynağına geçiş yapar.

- Soundbar'da HDMI GİRİŞ kaynağını seçmek için, soundbar üzerinde ⊖ tuşuna veya uzaktan kumandadaki HDMI tuşuna basın.

NOT:

- Tüm HDMI-CEC cihazlarıyla tam uyumluluk garanti edilmez.

## 6.4 Bluetooth kaynağından çalma

Bluetooth üzerinden, Bluetooth cihazınızdaki sesi soundbar'a aktarın.

- 1) Soundbar'ın Bluetooth cihazınıza doğru şekilde bağlandığını kontrol edin ("5.2 Bluetooth cihazınıza bağlanma" bölümüne bakın).
- 2) Bluetooth kaynağını seçmek için, soundbar üzerinde ⊖ tuşuna veya uzaktan kumandadaki Bluetooth tuşuna basın.

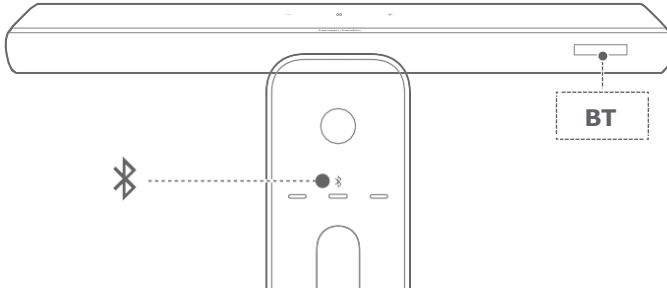

- 3) Bluetooth cihazınızda ses çalmayı başlatın.
- Alternatif olarak, çalma/duraklatma işlemini kontrol etmek için uzaktan kumandadaki PLAY/PAUSE (OYNAT/DURAKLAT) tuşuna basın.

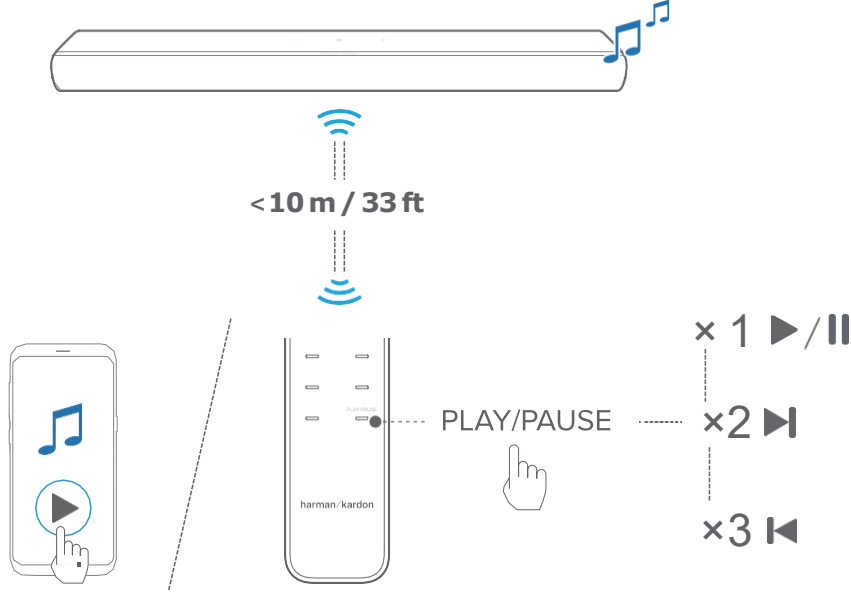

- 4) Sesi, soundbar üzerinden, uzaktan kumandadan veya Bluetooth cihazınızdan ayarlayın. 6.5 Ev ağıınız üzerinden çalma

## 6.5 Ev ağıınız üzerinden çalma

### NOTLAR:

- Soundbar ses akışını destekler, ancak video akışını desteklemez.
- Wi-Fi üzerinden müzik akışı sırasında, ikinci bir bağlı cihazda müzik çalmaya başladığınızda, o anda bağlı olan cihazdaki müzik çalma duraklatılır.
- AirPlay sırasında soundbar ev Wi-Fi ağıınız ve kablolu ağ arasında geçiş yaparsa, müzik çalma birkaç dakika duraklar ve geniş bant bant genişliği koşullarına bağlı olarak devam eder. Kablolu ev ağıınıza bağlantı için "5.3 Ev ağıınıza bağlanma" bölümüne bakın.

**Başlamadan önce, aşağıdakileri kontrol edin:**

- Android veya iOS cihazınızın, soundbar'ınızla aynı Wi-Fi ağına bağlı olduğundan emin olun ("5.3 Ev ağına bağlanma" bölümüne bakın).

### 6.5.1 Google Cast ile çalma

Google Cast ile Android veya iOS cihazınızdaki sesi soundbar'a aktarın.

Android veya iOS cihazınızda:

- 1) Harman Kardon One uygulamasını başlatın ve Google Cast'i etkinleştirdiğinizi kontrol edin.

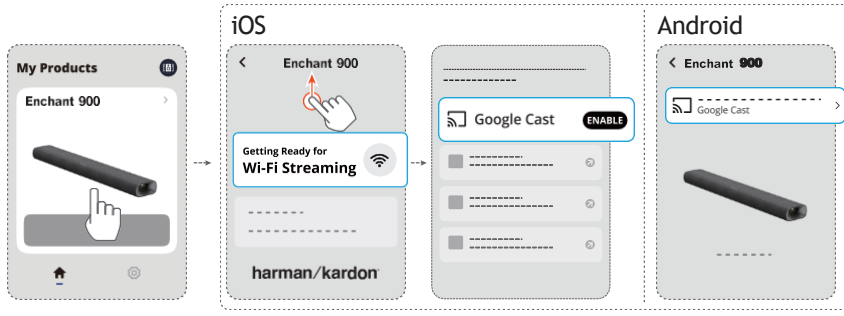

- 2) Google Cast destekli bir uygulamada müzik çalın, yayın simgesine  (cast icon) dokununuz ve bağlı soundbar'ı seçin.

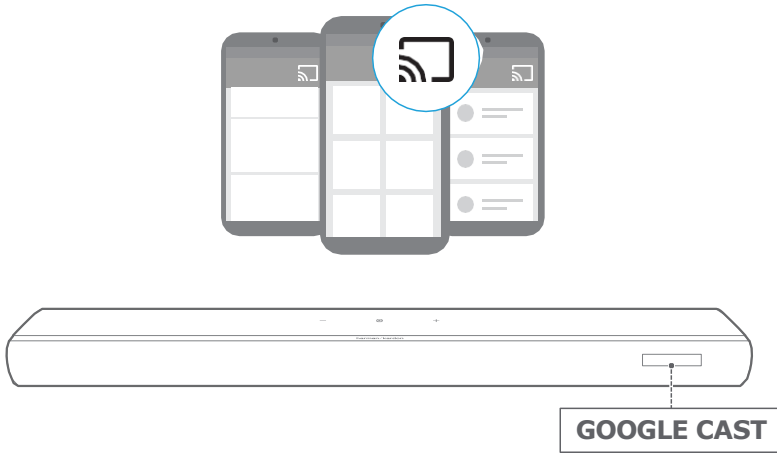

## 6.5.2 AirPlay ile Çalma

AirPlay ile iOS cihazınızdaki sesi soundbar'a aktarın.

iOS cihazınızda:

- 1) Kontrol Merkezi'ne girmek için ekranın sağ üst köşesinden aşağı kaydırın.
- 2) Bağlı soundbar'ı seçmek için  simgesine dokununuz, ardından bir uygulamadan ses akışı başlatın.

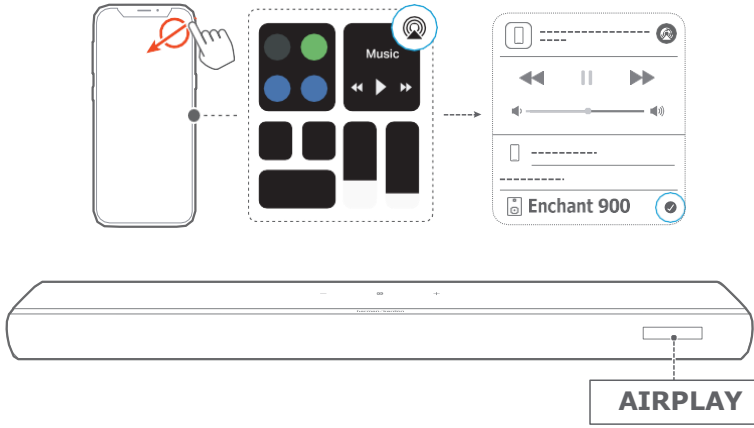

### 3. Harman Kardon One Uygulaması ile Çalma

Harman Kardon One uygulaması ile uyumlu müzik servislerinden soundbar'a ses akışı yapın.

Android veya iOS cihazınızda:

- Harman Kardon One uygulamasını başlatın, mevcut \*müzik akış servislerini tarayarak müzik seçin ve bağlı soundbar'a müzik akışı başlatın.

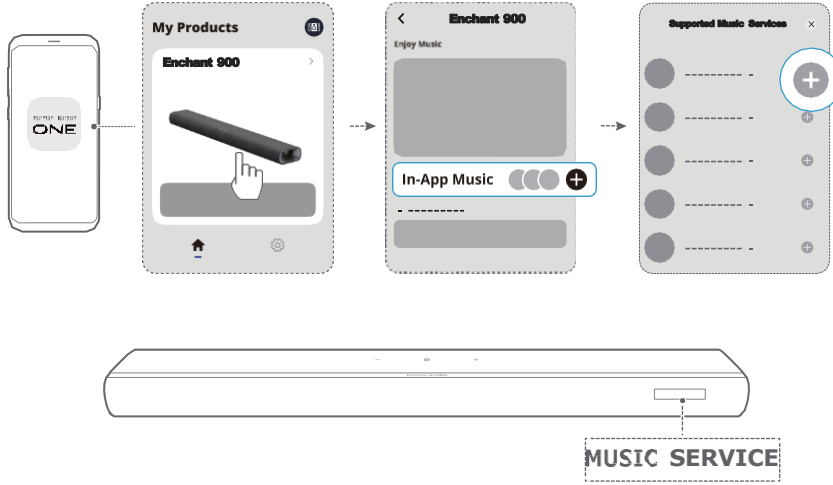

NOT:

- \*Abonelik gerekebilir ve Harman Kardon One uygulaması tarafından sağlanmaz.

## 6.5.4 MOMENT Düğmesi ile Hazır Ayarlarınıza Erişin

- 1) Harman Kardon One uygulamasında:
  - MOMENT özelliğini kişiselleştirin.

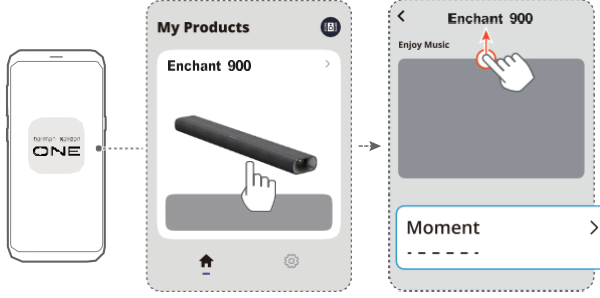

- 2) Soundbar üzerinde:

- Kişiselleştirilmiş çalma listesine ve soundbar ayarlarına erişmek için uzaktan kumandadaki MOMENT düğmesine basın.

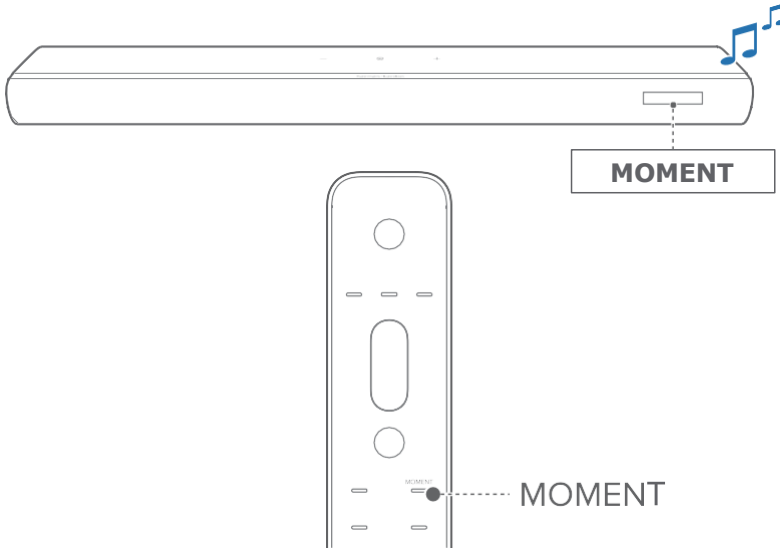

## 6.5.5 Multi-room Çalma Özelliği

Çoklu oda çalma özelliği ile Android veya iOS cihazınızdaki müziği, birden fazla Google Cast/AirPlay destekli hoparlöre aktarabilirsiniz.

### Google Cast

- 1) Google Home uygulaması aracılığıyla birden fazla Google Cast destekli hoparlörü aynı ağa bağlayın, bunları farklı odalara atayın ve gerektiğinde gruplar oluşturun.
- 2) Akıllı telefonunuzda veya tabletinizde Google Cast destekli bir uygulamaya çalıştırın.
- 3) Müzik çalın.  tuşuna basın ve gruplanmış hoparlörleri seçin.

### NOTLAR:

- Google Home uygulamasında çoklu oda hoparlör grubu oluşturmak için tüm hoparlörlerin aynı ev ağına bağlı olduğundan ve aynı Google giriş hesabını kullandığınızdan emin olun. Daha fazla bilgi için Google Home uygulamasına bakın.
- Yerel ağınızın bant genişliğine bağlı olarak, en fazla 6 adet Google Cast destekli soundbar'a müzik akışı yapabilirsiniz.

### AirPlay

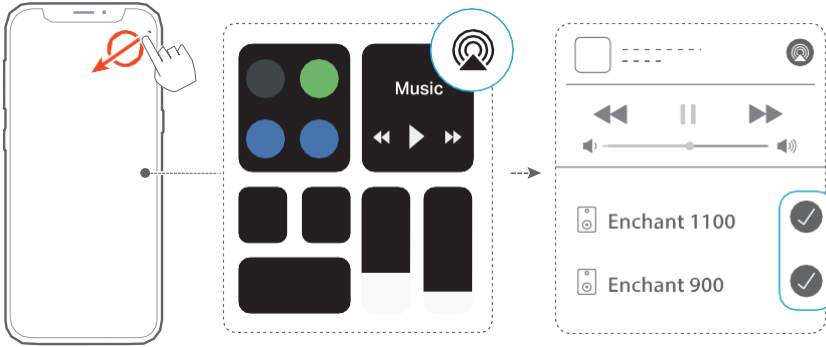

- 1) iOS cihazınızda Kontrol Merkezi'ni açın.
- 2) İhtiyacınıza göre bağlı hoparlörleri seçmek için  simgesine dokununuz.
- 3) Bir uygulamadan müzik akışı başlatın.

# 7 SES AYARLARI

## 7.1 Ses Senkronizasyon Modu

Ses senkronizasyon fonksiyonu ile ses ve videoyu senkronize ederek video içeriğinizde gecikme olmamasını sağlayabilirsiniz.

- 1) Uzaktan kumandada TV tuşunu 3 saniyeden fazla basılı tutun ve + ardından tuşuna basın.  
→ "SYNC" görüntülenir.
- 2) 5 saniye içinde, ses gecikmesini ayarlamak ve videoyla eşleştirmek için uzaktan kumandada veya tuşuna basın.  
→ Ses senkronizasyon zamanlaması görüntülenir.

NOT:

- Ses gecikmesini Harman Kardon One uygulaması üzerinden de ayarlayabilirsiniz.

## 7.2 Akıllı Mod

Varsayılan olarak etkin olan Akıllı Mod sayesinde, TV programlarını zengin ses efektleriyle dinleyebilirsiniz. Haberler ve hava durumu gibi TV programları için, Akıllı Mod'u devre dışı bırakıp Standart Mod'a geçerek ses efektlerini azaltabilirsiniz.

Akıllı Mod: EQ ayarları ve surround ses uygulanarak zengin ses efektleri sağlanır.

Standart Mod: Standart ses efektleri için önceden ayarlanmış EQ ayarları uygulanır.

Soundbar'a arka hoparlörler bağlı değilse, uzaktan kumandadaki SURROUND tuşuna basarak Akıllı Mod'u etkinleştirebilir veya devre dışı bırakabilirsiniz.

→ "OFF SMART MODE": Soundbar Standart Mod'a geçer. Sonraki açılışta Akıllı Mod otomatik olarak yeniden etkinleşir.

→ "ON SMART MODE": Akıllı Mod etkinleştirilir.

# 8 GRUPLANDIRMA (Opsiyonel)

Harman Kardon One uygulaması aracılığıyla, Enchant 900'ünüzü şunlarla kablosuz olarak eşleştirebilirsiniz:

- Enchant Sub (subwoofer, sold separately): to enhance the bass performance.
- Bir çift Enchant Speaker (uydu hoparlörler, ayrı satılır): 3D surround ses deneyimini geliştirmek için.
- Enchant Sub ve bir çift Enchant Speaker: 5.1.4 kanallı surround ses sistemi kurmak için.

Uyumlu Enchant cihazları aynı ağa bağlandığında, bunları gruplandırmak için uygulama talimatlarını takip edin.

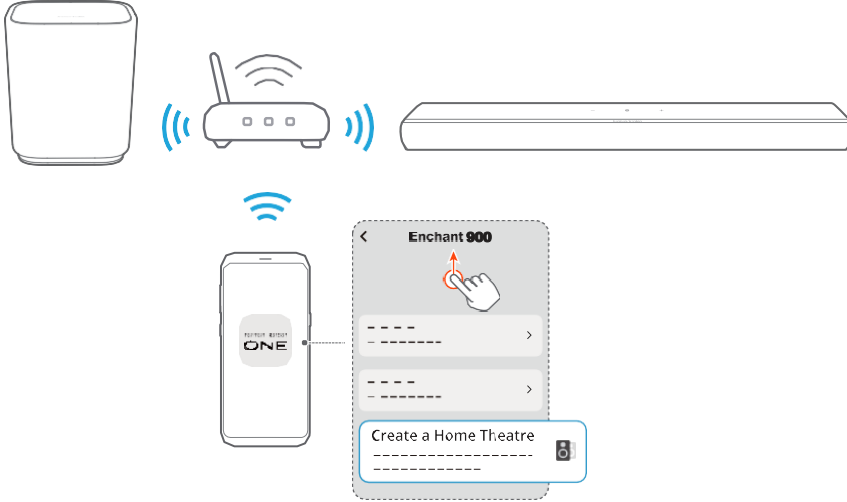

NOT:

- Harman Kardon One uygulamasında grubu yeniden adlandırabilir veya eşleştirmeyi kaldırabilirsiniz.

# 10 FABRİKA AYARLARINA

## DÖNME

Fabrika ayarlarını geri yükleyerek, soundbar'daki tüm kişiselleştirilmiş ayarlarınızı kaldırabilirsiniz.

Soundbar üzerinde:

⊕, – ve + tuşlarını aynı anda 5 saniyeden fazla basılı tutun.

→ "RESET" görüntülenir.

→ Soundbar yeniden başlar.

# 11 YAZILIM GÜNCELLEMESİ

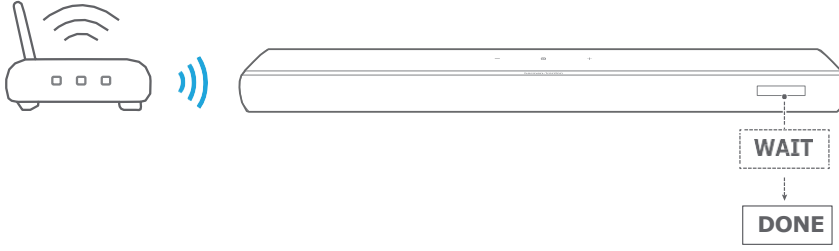

Soundbar'ı ev ağınaza bağlayın. Yazılım güncellemeleri mevcut olduğunda, çevrimiçi güncellemeler otomatik olarak gerçekleştirilecektir.

\*\*Yazılım güncellemeleri sırasında cihaz açık tutulmalıdır.

→ "WAIT": Yazılım güncellemesi devam ediyor.

→ "DONE": Yazılım güncellemesi tamamlandı.

# 12ÜRÜN ÖZELLİKLERİ

## GENEL TEKNİK ÖZELLİKLER

- Model: ENCHANT 900
- Güç Kaynağı: 100 – 240 V AC, ~ 50/60 Hz
- Toplam hoparlör çıkış gücü (RMS@THD %1): 195 W
- Soundbar çıkış gücü (RMS@THD %1): 6 x 25 W woofer ve tam aralıklı + 3 x 15 W tweeter
- Soundbar transdüserleri: 4x (55 x 75) mm yarış pisti sürücüler, 3x 1" (25 mm) tiz hoparlörler, 2x 2.5" (63 mm) yukarı yönlü tam aralıklı sürücüler
- Ağbağlantılı bekleme gücü: < 2.0 W
- Çalışma sıcaklığı: 0 °C – 45 °C

## HDMI TEKNİK ÖZELLİKLERİ

- HDMI video girişi: 1
- HDMI video çıkışı (Gelişmiş Ses Dönüş Kanalı, eARC ile): 1
- HDMI HDCP sürümü: 2.3
- HDR aktarımı: HDR10, Dolby Vision

## SES TEKNİK ÖZELLİKLERİ

- Frekans tepkisi: 60Hz - 20kHz (-6dB)
- Ses girişleri: 1 Optik, Bluetooth ve USB (USB çalma özelliği yalnızca ABD versiyonunda mevcuttur. Diğer versiyonlarda USB yalnızca servis içindir.)

## USB TEKNİK ÖZELLİKLERİ (Ses çalma yalnızca ABD versiyonunda)

- USB bağlantı noktası: Tip A
- USB derecelendirmesi: 5V DC, 0.5A
- Desteklenen dosya formatı: MP3
- MP3 codec: MPEG 1 Layer 2/3, MPEG 2 Layer 3, MPEG 2.5 Layer 3
- MP3 örnekleme oranı: 16 - 48 kHz

- MP3 bit hızı: 80 - 320 kbps

#### KABLOSUZ TEKNİK ÖZELLİKLER

- Bluetooth sürümü: 5.3
- Bluetooth profili: A2DP 1.3.2, AVRCP 1.5
- Bluetooth verici frekans aralığı: 2400 MHz - 2483.5 MHz
- Bluetooth verici gücü: <15 dBm (EIRP)
- Wi-Fi ağı: IEEE 802.11 a/b/g/n/ac/ax (2.4GHz/5GHz)
- 2.4G Wi-Fi verici frekans aralığı: 2412 - 2472 MHz (2.4 GHz ISM Bandı, ABD 11 Kanal, Avrupa ve diğerleri 13 Kanal)
- 2.4G Wi-Fi verici gücü: < 20 dBm (EIRP)
- 5G Wi-Fi verici frekans aralığı: 5.15 - 5.35GHz, 5.470 - 5.725GHz, 5.725 - 5.825GHz
- 5G Wi-Fi verici gücü:  
5.15 - 5.25GHz <23dBm (EIRP),  
5.25 - 5.35GHz & 5.470 - 5.725GHz <20dBm (EIRP),  
5.725 - 5.825GHz <14dBm (EIRP)

Not: 5.6 - 5.64 GHz bandı Avustralya/Yeni Zelanda'ya gönderildiğinde devre dışı bırakılacaktır.

#### BOYUTLAR

- Boyutlar (G x Y x D): 870 x 65 x 130 mm / 34.2" x 2.6" x 5.1"
- Ağırlık: 3.5 kg / 7.7 lbs
- Paketleme boyutları (G x Y x D): 978 x 166 x 189 mm / 38.5" x 6.5" x 7.4"
- Paketleme ağırlığı: 6.01 kg / 13.25 lbs

# B

# SORUN GİDERME

Ürünü kendiniz tamir etmeye çalışmayın. Bu ürünü kullanırken sorun yaşarsanız, servis talebinde bulunmadan önce aşağıdaki noktaları kontrol edin.

## Sistem

Ünite açılmıyor:

- Güç kablosunun prize ve soundbar'a takılı olduğunu kontrol edin.

Soundbar düğmelere yanıt vermiyor:

- Soundbar'ı fabrika ayarlarına sıfırlayın (bkz. "10 FABRİKA AYARLARINA DÖNME").

## Ses

Soundbar'dan ses gelmiyor:

- Soundbar'ın sessiz modda olmadığından emin olun.
- Uzaktan kumandada doğru ses giriş kaynağını seçin.
- Soundbar'ı TV'nize veya diğer cihazlarınıza doğru şekilde bağlayın.
- Soundbar üzerinde , ve tuşlarını 5 saniyeden fazla basılı tutarak fabrika ayarlarına sıfırlayın.

Bozuk ses veya yankı:

- Sesleri TV'niz üzerinden soundbar'a aktarıyorsanız, TV'nizin sessiz modda olduğundan veya dahili TV hoparlörlerinin devre dışı olduğundan emin olun.

Ses ve video senkronize değil:

- Ses ve videoyu senkronize etmek için ses senkronizasyon fonksiyonunu etkinleştirin (bkz. "8.1 Ses Senkronizasyon Modu").

### Dolby Atmos Yükseklik Ses Efektleri Çalışmıyor

- TV'niz yalnızca HDMI ARC destekliyse, dijital cihazınızı soundbar'ın üzerindeki HDMI GİRİŞ bağlantısına bağladığınızdan emin olun (bkz. "5.1 TV ve Dijital Cihazlarınızla Bağlantı").
- Dolby Atmos ses efektlerini yalnızca TV/HDMI kaynağından film oynatırken deneyimleyebilirsiniz. Bluetooth üzerinden ses akışı veya Google Cast/AirPlay ile aktarım yaparken Dolby Atmos desteklenmez.

### Bluetooth

Bir cihaz soundbar ile bağlantı kuramıyor:

- Cihazda Bluetooth'un etkin olduğunu kontrol edin.
- Soundbar başka bir Bluetooth cihazıyla eşleşmişse, Bluetooth'u sıfırlayın (bkz. "5.2.3 Başka Bir Bluetooth Cihazına Bağlanma").
- Bluetooth cihazınız daha önce soundbar ile eşleştiyse, soundbar üzerinde Bluetooth'u sıfırlayın, Bluetooth cihazında soundbar eşleşmesini kaldırın ve cihazı soundbar ile yeniden eşleştirin (bkz. "5.2.3 Başka Bir Bluetooth Cihazına Bağlanma").

Bağlı Bluetooth cihazından kötü ses kalitesi:

- Bluetooth alımı zayıf. Kaynak cihazı soundbar'a yaklaştırın veya cihaz ile soundbar arasındaki engelleri kaldırın.

Bağlı Bluetooth cihazı sürekli bağlanıp bağlantıyı kesiyor:

- Bluetooth alımı zayıf. Kaynak cihazı soundbar'a yaklaştırın veya cihaz ile soundbar arasındaki engelleri kaldırın.

## Wi-Fi

### Wi-Fi Bağlantısı Kurulamadı

- Wi-Fi'nin açık olduğundan emin olun.
- Doğru ağı seçtiğinizden ve doğru şifreyi girdiğinizden emin olun.
- Router veya modeminizin açık olduğundan ve menzil içinde olduğundan emin olun.
- Router ayarlarınızda güvenlik tipinin WPA2 veya otomatik olarak ayarlandığından emin olun.
- Soundbar'ınızın akıllı telefonunuz veya tabletinizle aynı kablosuz ağa bağlı olduğundan emin olun.
- Wi-Fi kurulumunda sorun yaşıyorsanız, soundbar üzerinde ve tuşlarını "SETUP WIFI" görüntülenene kadar basılı tutun.

## Çalma

AirPlay, müzik akışı için soundbar'ı AirPlay soundbar olarak bulamıyor:

- Apple cihazınızın yazılımını en son sürüme güncelleyin: iOS 13.4 ve sonrası, macOS 10.15.4 ve sonrası veya tvOS 14.3 ve sonrası.
- Apple cihazınızın soundbar ile aynı ağa bağlı olduğundan emin olun.
- iTunes for Windows çalıştıran bir PC için, müziği PC'nizden soundbar'a Bluetooth üzerinden aktarabilirsiniz.

Ses kaynağı Bluetooth'tan Google Cast veya AirPlay'e geçtiğinde müzik çalma düzgün çalışmıyor:

- Ses aktarma ve çalma kalitesi, soundbar ile telefon, tablet ve PC gibi aktarma cihazlarınızı bağlayan ağın trafiğine ve kapsama alanına bağlıdır.

## Ses Kaynađı Bluetooth'tan TV/HDMI GİRİŞ'e ve Tekrar Bluetooth'a Geçtiğinde Müzik Çalmaya Devam Etmiyor

- Ses kaynađı Bluetooth'tan TV/HDMI GİRİŞ'e geçtiğinde, Bluetooth cihazındaki müzik çalma durur. Bluetooth kaynađına geri döndüğünüzde, müzik çalmayı Bluetooth cihazınızdan tekrar başlatmanız gerekir.

## Uzaktan Kumanda

Uzaktan kumanda çalışmıyor:

- Pillerin bitip bitmediđini kontrol edin. Bitmişse, yenileriyle deđiştirin.
- Uzaktan kumanda ile ana ünite arasındaki mesafeyi ve açığı azaltın.

TV uzaktan kumanda öğrenme işlemi tamamlanamadı:

- Kızılötesi (IR) TV uzaktan kumandası kullandığınızdan emin olun. Bluetooth TV uzaktan kumandalarıyla IR öğrenme desteklenmez.

## ÜRÜN İŞLEVİ, TANIMI VE KULLANIM AMACI

Ev içi kullanım için tasarlanmıştır. Uyumlu televizyonlara kablo yardımı ile bağlanarak, ses kalitesini arttırmak için kullanılabilir.

## ÜRÜNÜN BAĞLANTI VE MONTAJI HAKKINDA BİLGİLER

Ürün herhangi bir kurulum/montaj gerektirmez.

## TAŞIMA VE NAKLİYE

Taşıma esnasında nemli ve/veya ıslak zeminlerde, yağmur altında bırakılmamalıdır. Taşıma ve nakliye sırasında cihaz üzerinde oluşabilecek zararlar garanti kapsamının dışında tutulur.

## KULLANIM SIRASINDA İNSAN VE ÇEVRE SAĞLIĞI AÇISINDAN TEHLİKELİ VEYADİKKAT EDİLMESİ GEREKEN NOKTALAR İLE İLGİLİ UYARILAR

- Cihazınızı radyatör, fırın vb. ısı kaynaklarından uzak tutunuz.
- Şimşek, yıldırım gibi doğa olayları esnasında cihazı çalıştırmayınız.
- Cihazları çocuklardan uzak tutunuz.
- Cihazın elektrik bağlantısını kontrol ediniz. Topraklı priz kullanınız. Voltaj eşitsizliği, cihazın zarar görmesine ve yangın tehlikesine neden olabilir.
- Ekipmanda herhangi bir mekanik veya elektriksel modifikasyon yapmayınız. İçini açmayınız. Cihaz üzerinde yetkili servis dışında yapılan tüm işlemler garantiyi geçersiz kılar.

## KULLANIM HATALARINA İLİŞKİN BİLGİLER

- Aşırı nemli, aşırı sıcak ve soğuk ortamlarda kullanmaktan kaçınınız.
- Ateşe yakın alanlardan uzak tutunuz.
- Yazılım güncellemeleri sırasında cihazınızı açık tutunuz.

Aşağıdaki koşullardan herhangi biri oluştuğunda, nitelikli servis elemanlarının

Tamir etmesi için servisi arayınız:

- Güç kablosu hasarlı veya yıpranmışsa,
- Cihaz herhangi bir sıvıya maruz kaldıysa, (suya dayanıklı modellerde, su dışında başka bir sıvıya)
- İşletim kurallarına harfiyen riayet ettiğiniz halde, cihaz yine de normal şekilde çalışmıyorsa,
- Cihaz düşürülmüş veya hasar görmüş ise,
- Beklenmedik bir koku, ısı veya duman varsa.

## BAKIM, ONARIMDA VE KULLANIMDA UYULMASI GEREKEN KURALLAR

- Cihazınızı fiziksel darbe veya düşmelere maruz kalmayacak şekilde kullanınız. Fiziksel hasar durumunda cihazınız garanti kapsamı dışında kalacaktır.
- Yangın, deprem, sel, su baskını, savaş hali vb. gibi her türlü doğal afet durumlarında garanti söz konusu değildir.
- Ürünü kuru bir bez ile yüzeysel olarak temizleyiniz. İçini açmayınız.

## ENERJİ TÜKETİMİ AÇISINDAN VERİMLİ KULLANIMA İLİŞKİN BİLGİLER

- Lütfen cihaz ile işlem yapmadığınız süre zarfında cihazı kapalı tutunuz.
- Cihazın güç ayarlarını, kullanım amaçlarınıza göre en uygun seçeneğe alarak enerji tasarrufu sağlayabilirsiniz.

## UYARI

- Sistemin bataryasını değiştirmeye çalışmayınız.
- Kullanılmış pil ve elektronikler zehirli madde içeren katı atıklardır, çöpe atmayınız.
- Kullanılan pil ve elektronikleri, yasalarca belirtilmiş yerlere atınız. Eğer bulunduğunuz alanda belirtilmiş bir toplama alanı yoksa elektronik atık cihaz kutusuna atmalısınız. Birçok elektronik cihaz satıcısı elektronik cihazları geri dönüşüm için kabul etmektedir. Bölgenize uygun olanı bulunuz.

-

## PERİYODİK BAKIM

Ürüne herhangi bir periyodik bakım yapılması gerekmemektedir.

## TÜKETİCİNİN SEÇİMLİK HAKLARI

Malın ayıplı olduğunun anlaşılması durumunda tüketici, 6502 sayılı Tüketicinin Korunması Hakkında Kanunun 11 inci maddesinde yer alan;

- A. Sözleşmeden dönme,
  - B. Satış bedelinden indirim isteme,
  - C. Ücretsiz onarılmasını isteme,
  - D. Satılanın ayıpsız bir misli ile değiştirilmesini isteme,
- haklarından birini kullanabilir.

## BAKIM, ONARIMDA VE KULLANIMDA UYULMASI GEREKEN KURALLAR

- Cihazınızı fiziksel darbe veya düşmelere maruz kalmayacak şekilde kullanınız. Fiziksel hasar durumunda cihazınız garanti kapsamında dışındadır.
- Yangın, deprem, sel, su baskını, savaş hali vb. gibi her türlü doğal afet durumlarında garanti söz konusu değildir.
- Ürünü kuru bir bez ile yüzeysel olarak temizleyiniz. İçini açmayınız.

## ENERJİ TÜKETİMİ AÇISINDAN VERİMLİ KULLANIMA İLİŞKİN BİLGİLER

- Lütfen cihaz ile işlem yapmadığınız süre zarfında cihazı kapalı tutunuz.
- Cihazın güç ayarlarını, kullanım amaçlarınıza göre en uygun seçeneğe alarak enerji tasarrufu sağlayabilirsiniz.

## UYARI

- Sistemin bataryasını değiştirmeye çalışmayınız.
- Kullanılmış pil ve elektronikler zehirli madde içeren katı atıklardır, çöpe atmayınız.
- Kullanılan pil ve elektronikleri, yasalarca belirtilmiş yerlere atınız. Eğer bulunduğunuz alanda belirtilmiş bir toplama alanı yoksa elektronik atık cihaz kutusuna atmalısınız. Bir çok elektronik cihaz satıcısı elektronik cihazları geri dönüşüm için kabul etmektedir. Bölgenize uygun olanı bulunuz.

## PERİYODİK BAKIM

Ürüne herhangi bir periyodik bakım yapılması gerekmemektedir.

## TÜKETİCİNİN SEÇİMLİK HAKLARI

Malın ayıplı olduğunun anlaşılması durumunda tüketici, 6502 sayılı Tüketicinin Korunması Hakkında Kanununun 11 inci maddesinde yer alan;

- A. Sözleşmeden dönme,
- B. Satış bedelinden indirim isteme,
- C. Ücretsiz onarılmasını isteme,

D. Satılanın ayıpsız bir misli ile değiştirilmesini isteme, haklarından birini kullanabilir.

Harman International Industries, Incorporated  
8500 Balboa Blvd.  
Northridge, CA 91329  
USA



English (en)

## EU DECLARATION OF CONFORMITY

1. Model No., trademark:

ENCHANT 900

*Harman Kardon*

2. Name and address of the manufacturer:

*Harman International Industries, Incorporated*

*8500 Balboa Blvd, Northridge, CA 91329, UNITED STATES*

3. This declaration of conformity is issued under the sole responsibility of the manufacturer.

4. Object of the declaration:

*Wireless Multi-Channal Soundbar*

5. The object of the declaration described above is in conformity with the relevant Union harmonisation legislation directive and Other Union harmonisation legislation where applicable:

*RED - 2014/53/EU,*

*ERP - 2009/125/EC,*

*RoHS - (EU) 2015/863 amending Annex II to 2011/65/EU*

6. References to the relevant harmonised standards used or references to the other technical specifications in relation to which conformity is declared. References must be listed with their identification number and version and, where applicable, date of issue:

*EN 301 489-1 V2.2.3, EN 301 489-3 V2.3.2, EN 301 489-17 V3.2.4, EN 55032:2015/A11:2020*

*EN IEC 62311:2020, EN 50665:2017, EN 61000-3-3:2013+A1:2019+A2:2021*

*EN 300 328 V2.2.2 / EN 301 893 V2.1.1 / EN 300 440 V2.2.1, EN 55035:2017/A11:2020, EN IEC 61000-3-2:2019/A1:2021*

*EN 50564:2011, EN IEC 63000:2018, EN IEC 62368-1:2020+A11:2020*

7. Where applicable, the notified body ... (name, number) ... performed ... (description of intervention) ... And issued the EU-type examination certificate: ...

-

8. Where applicable, description of accessories and components, including software, which allow the radio equipment to operate as intended and covered by the EU declaration of conformity:

(Signature):

(Name. Function):

*Clarice Chen Sr. Manager. Product Compliance & Sustainability*

Signed for and on behalf of:

*Harman International Industries, Incorporated*

(Place and date of issue):

*Shenzhen, China. 2025-04-25*